

トグル

ロック

押ボタン

照光式押ボタン

多機能押ボタン

キーロック

ロータリ

スライド

タクトイル

傾斜

タッチパネル

シートキホード

表示灯

リレー

規格品

付属品

取扱説明

ディップスライドスイッチ

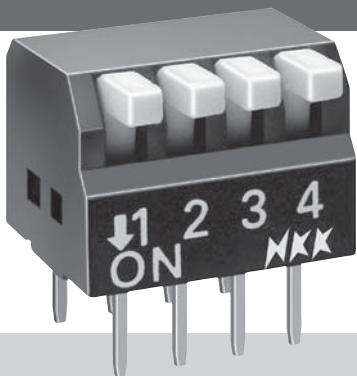

JS03 シリーズ

特長・共通仕様	696
ディップスライドスイッチ	697
包装形態・取扱い説明	697

原寸大

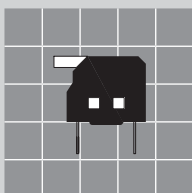

JS03

RoHS DIP

特長・共通仕様

●ロープライス!! ●摺動接触方式採用!!

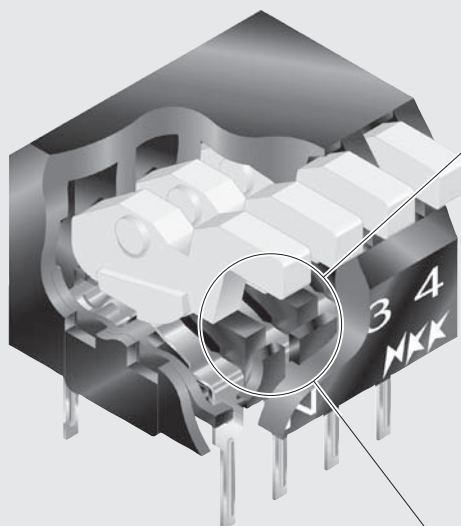

摺動接触方式採用

ピアノタイプの接点部は、操作時に接触面を摺動する方式により、高い接触信頼性を実現しました。

金メッキ接点採用

金メッキ接点を採用していますので、酸化・硫化等の影響が少なく、安定した接触抵抗が得られ、耐環境性にも優れています。

UL 94V-0のケース

ケースの成形材料は、UL 94V-0認定品(自己消火性)で、しかも耐アーク性、絶縁性に優れた樹脂を採用しています。

JS03

スライド

RoHS

DIP

共通仕様			
電流容量 AC/DC共通	スイッチング定格 DC 24V 25mA ノンスイッチング定格 DC 50V 0.1A	ストローク	2.9mm
接触抵抗	50mΩ以下	使用温度範囲	-25~+70°C
絶縁抵抗	DC 500V 100MΩ以上	はんだ耐熱性	▶はんだごとをご使用の場合 温度390°C以下 4秒以内 ▶はんだ槽をご使用の場合 温度270°C以下 6秒以内 (プリヒート110°C以下 40秒以内)
耐電圧	AC 500V 1分間以上		
機械的開閉耐久性	2,000回以上		
電氣的開閉耐久性	2,000回以上		

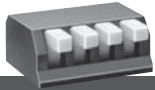

RoHS DIP

JS03

●ディップスライドスイッチ

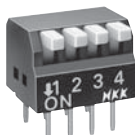
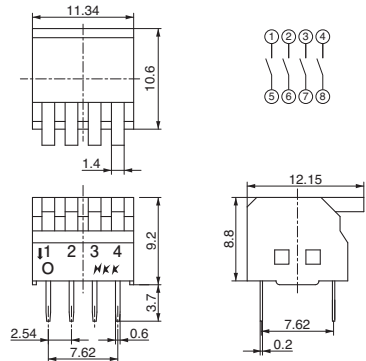
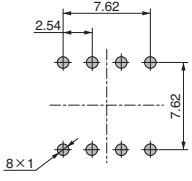
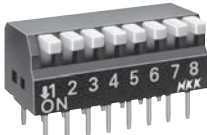
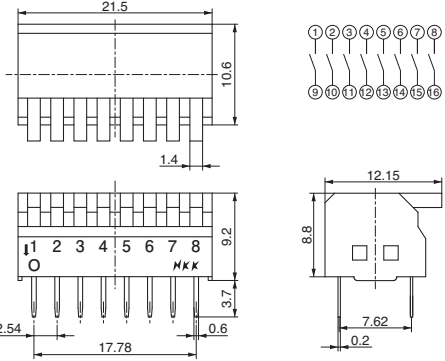
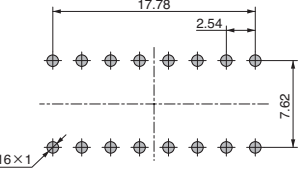
4 極	<p>JS03-04PP4</p>  	<p>プリント基板取付穴寸法図 (スイッチ搭載側から見た図)</p> 
8 極	<p>JS03-08PP4</p>  	<p>プリント基板取付穴寸法図 (スイッチ搭載側から見た図)</p> 

包装形態

JS03の包装形態はマガジンスティック包装となります。

包装仕様記号

マガジンスティック包装：-ST

商品名の末尾に包装仕様記号を付記してご注文くださいますようお願い致します。ご注文は包装単位をお願い致します。

マガジンスティック仕様

JS03-04PP4-ST (44個/本)

JS03-08PP4-ST (23個/本)

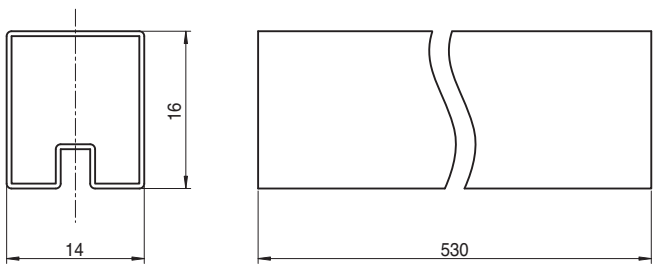

取扱い説明

洗浄について

丸洗い洗浄はできません。

尚、はんだ付け後のプリント基板面のフラックス洗浄に際しては、アルコール系の洗浄液をお使いください。

取付けについて

はんだ付け後は、プリント基板のソリ等で端子部に機械的ストレスが加わらないようにご注意ください。